

MES

Mobile Earth Station

インマルサット-C船舶地球局 /
インマルサットMINI-C携帯移動地球局



型式:

FELCOM18

FELCOM19

MES

Mobile Earth Station

SSAS、 インマル

インマルサット-C船舶地球局
インマルサットMINI-C携帯移動地球局



FELCOM18 の特長

- ▶インマルサット-C通信用ターミナル
- ▶Email、テレックス、FAX、EGC (高性能グループ呼出)、データレポーティング/ボーリング等の通信が可能
- ▶LRIT (Long-Range Identification and Tracking of Ships: 船舶長距離識別追跡システム)、SSAS (Ship Security Alert System: 船舶警報通報装置) ※対応
※オプションの保安警報発呼器が必要です。
- ▶IMO A.570 (14)、IMO A.664 (16)、IMO A.694 (17)、IMO A.807 (19)、IMO MSC.147 (77)、IMO MSC.36 (63)、IMO MSC.68 (68) Annex 4、IMO MSC.97 (73)、IMO MSC.263 (84)、MSC/Circ.862、IEC 60945 Ed. 4、IEC 61097-4 Ed. 2、IEC 61162-1 Ed. 5に準拠
- ▶オプションのプリンタとAC電源ユニットを接続することによりGMDSS要件に完全合致
- ▶GPS受信部内蔵可能(オプション)
- ▶遭難時に遭難メッセージを送出
- ▶超小型アンテナの優れた装備性

GMDSS
Global Maritime Distress and Safety System

LRIT
Long-Range Identification and Tracking of ships

SSAS
Ship Security Alert System

型式: FELCOM18

相互系統図

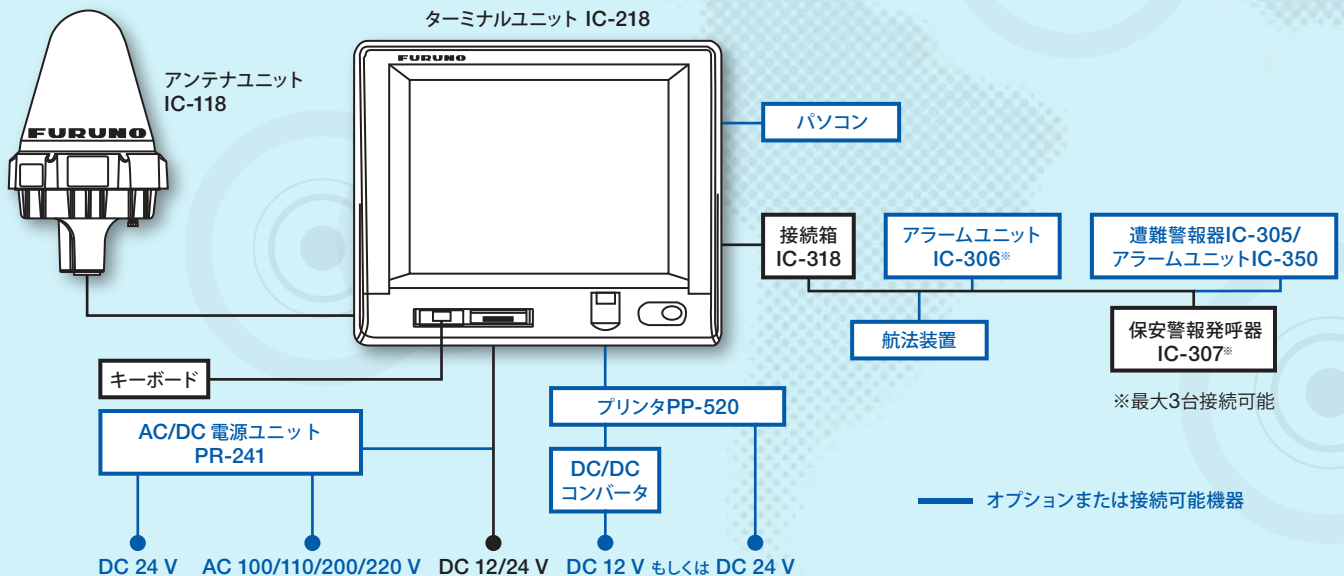

LRIT対応インマルサット-C/ サット MINI-C サービス向けターミナル



LRIT
Long-Range Identification and Tracking of Ships

SSAS
Ship Security Alert System

FELCOM19 の特長

- ▶インマルサットMINI-C通信用ターミナル
- ▶Email、テレックス、FAX、EGC (非GMDSS)、データレポーティング/ポーリング等の通信が可能
- ▶LRIT (Long-Range Identification and Tracking of Ships: 船舶長距離識別追跡システム)、SSAS (Ship Security Alert System: 船舶警報通報装置) 対応
- ▶GPS受信部内蔵
- ▶超小型アンテナの優れた装備性

型式: FELCOM19

相互系統図

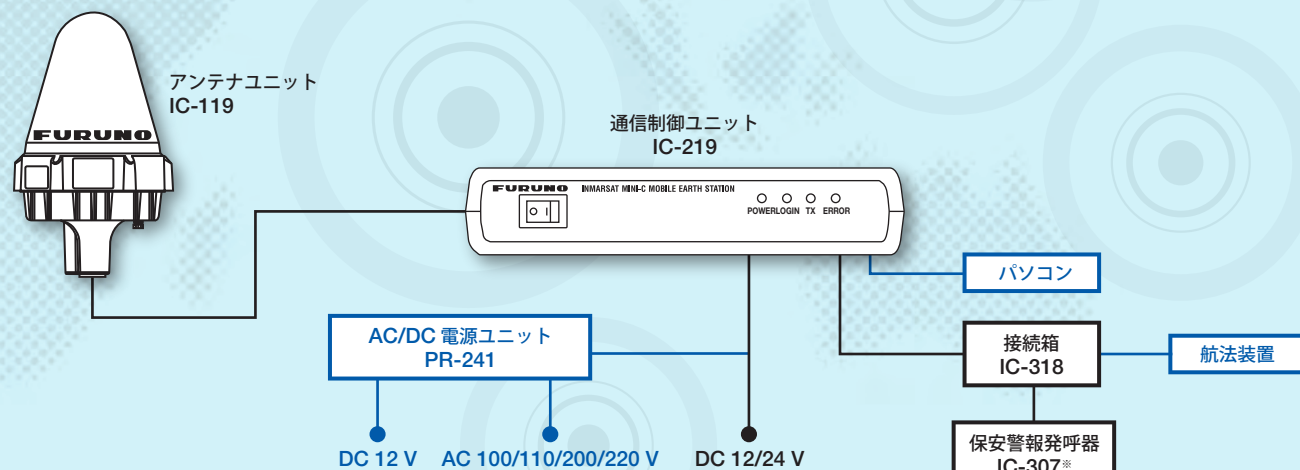

※最大3台接続可能

— オプションまたは接続可能機器

仕様

	FELCOM18	FELCOM19
機器名称	インマルサット-C船舶地球局	インマルサットMINI-C携帯移動地球局
送信周波数	1626.5~1646.5 MHz	
受信周波数	1537.0~1544.2 MHz	
チャンネル間隔	5 kHz	
変調レートおよび方式	600, 1200 sps Unfiltered BPSK	
	1200 sps Unfiltered BPSK	
受信性能指数(G/T)	-23.0 dB/K (仰角 5°)	-23.7 dB/K (仰角 5°)
送信EIRP	12-16 dBW (仰角 5°)	7-16 dBW (仰角 5°)
	DC12-24 V	
電源、消費電力	送信時: 130 W以下 受信時: 60 W以下	送信時: 50 W以下 受信時: 10 W以下

環境条件

動作温度	アンテナユニット	-35~+55°C (高温保存: +70°C)
	船内装置	-15~+55°C
相対湿度		40°C 95%

通信制御ユニット

IC-219
1.2 kg

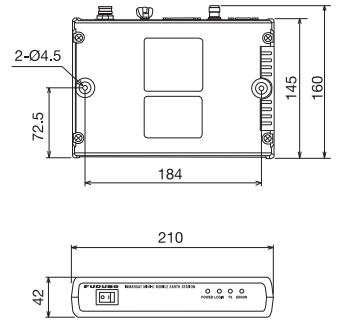

構成

標準	アンテナユニット	IC-118 ×1	アンテナユニット	IC-119 ×1
	ターミナルユニット	IC-218 ×1	通信制御ユニット	IC-219 ×1
	接続箱	IC-318 ×1	接続箱	IC-318* ×1
	保安警報発呼器	IC-307* ×2	保安警報発呼器	IC-307* ×2
	工事材料		工事材料	
	*SSAS仕様		*SSAS仕様	
オプション	遭難警報器	IC-305	AC/DC電源ユニット	PR-241
	アラームユニット	IC-306	保安警報発呼器	IC-307
	AC/DC電源ユニット	PR-241	接続箱	IC-318
	GPS基板		プリンタ	PP-520
	保安警報発呼器	IC-307		
	プリンタ	PP-520		

ターミナルユニット

IC-218
4.2 kg

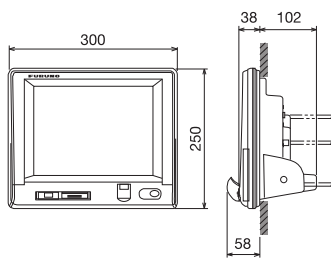

接続箱

IC-318
0.7 kg

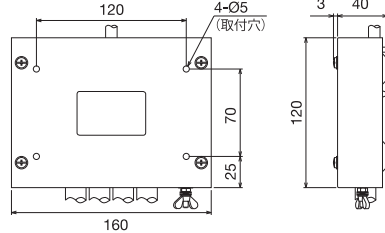

遭難警報器

IC-305
0.35 kg

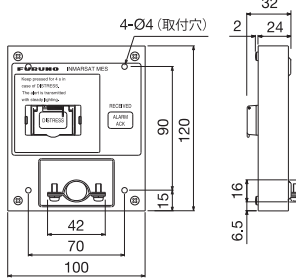

アンテナユニット

IC-118/IC-119
1.4 kg

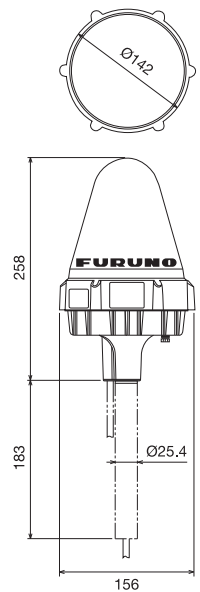

プリンタ

PP-520
4.8 kg

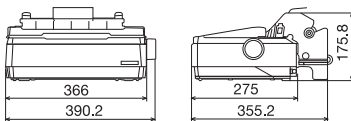

保安警報発呼器

IC-307
0.35 kg

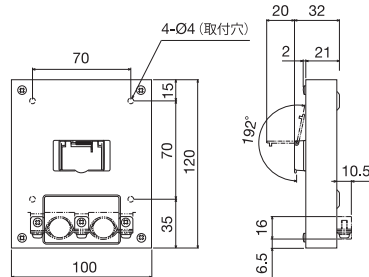

アラームユニット

IC-306
0.33 kg

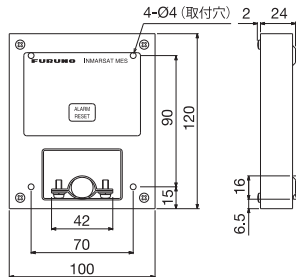

安全に
関する
ご注意

●ご使用前に「取扱説明書」をよくお読みの上、
正しくお使い下さい。

商標の扱い: 本カタログに記載されている社名、製品名は、一般に各開発メーカーの登録商標または商標です。

★ご購入の前に

- 仕様および外観は機器改良のため予告なく変更することがあります。
- 当製品をお買い上げの場合、取付工事費、オプション費等は別途ご請求させていただきます。
- 印刷物と製品とは多少色合いが異なる場合があります。あらかじめご了承ください。
- このカタログの内容詳細については販売店または当社におたずね下さい。

古野電気株式会社

〒662-8580 兵庫県西宮市芦原町9番52号 www.furuno.com

- 本社/国内営業部 (0798)63-1085
- 北海道支店/札幌営業所 (011)561-7261
 - 釧路営業所 (0154)25-7831
 - 稚内営業所 (0162)22-2815
 - 東日本支店/東京営業所 (03)5687-0421
 - 八戸営業所 (0178)33-7415
 - 石巻営業所 (0225)93-0701
 - 秋田営業所 (0479)25-0255

- 東北北陸支店/焼津営業所 (054)628-7181
- 名古屋営業所 (052)951-6061
 - 伊勢営業所 (0596)28-7177
 - 金沢営業所 (076)262-3326
 - 西日本支店/神戸営業所 (0798)63-1281
 - 田辺営業所 (0739)24-9531
 - 堺港営業所 (0859)44-3221
 - 高知営業所 (088)832-7171
 - 徳島営業所 (088)662-6580
 - 宇和島営業所 (0895)23-2613

- 北九州支店/長崎営業所 (095)861-3261
- 秋営業所 (0838)25-3151
 - 下関営業所 (083)267-9111
 - 佐世保営業所 (0956)48-4440
 - 福岡営業所 (092)711-1777
 - 南九州支店/宮崎営業所 (0987)64-1108
 - 鹿児島営業所 (099)266-1828
 - 延岡営業所 (0982)21-2161
 - 沖縄営業所 (098)863-7779

- 本社/船舶営業部 (0798)63-1087
- 関東支店 (03)5687-0432
 - 広島支店 (084)993-9777
 - 今治営業所 (084)993-9777
 - 福岡駐在所 (092)711-1778